



BRUK•TON

ПРАЙС-ЛИСТ

2026

Європейська якість,
українська міць

brukton.com.ua



дійсний з 23 березня 2026 року

Тротуарна плитка

Ціна, грн. за 1 м²

■ Акрополь 4.5 см

Товщина:
4.5 см

Об'єм піддона:
16.24 м²

Клас навантаження:
Пішохідні зони

Вага піддона:
1733 кг

сірий 388	червоний 543	оливковий 543	чорний 543	коричневий 543	бронза 543
зелений 610	білий 737	бежевий 737	жовтий 737	колер-мікс 775	



Розмір елементів

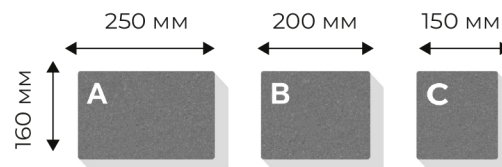

Ціна, грн. за 1 м²

■ Акрополь NOVA 4.5 см

Інклюзивна плитка без фаски

Товщина:
4.5 см

Об'єм піддона:
16.24 м²

Клас навантаження:
Пішохідні зони

Вага піддона:
1680 кг

сірий 498	червоний 543	оливковий 543	чорний 543	коричневий 543	бронза 543
зелений 610	білий 737	бежевий 737	жовтий 737	колер-мікс 775	

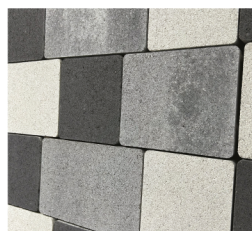

Розмір елементів

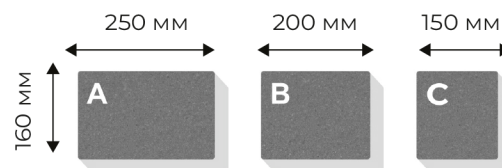

Ціна, грн. за 1 м²

■ Акрополь 6 см

Товщина:
6 см

Об'єм піддона:
12.76 м²

Клас навантаження:
Автомобілі масою до 3.5 т

Вага піддона:
1680 кг

сірий 539	червоний 613	оливковий 613	чорний 613	коричневий 613	бронза 613
зелений 674	білий 804	бежевий 804	жовтий 804	колер-мікс 900	

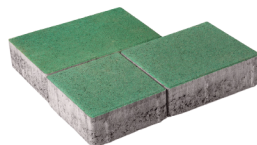

Розмір елементів

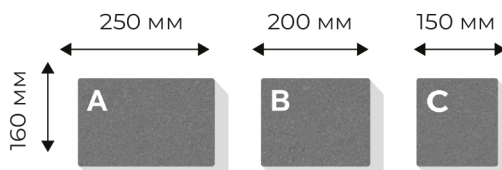

■ Беганіт

Товщина:
6 см

Об'єм піддона:
10.68 м²

Клас навантаження:
Автомобілі масою до 10 т

Вага піддона:
1460 кг

Ціна, грн. за 1 м²

 сірий 539	 червоний 613	 оливковий 613	 чорний 613	 коричневий 613	 бронза 613
 зелений 674	 білий 804	 бежевий 804	 жовтий 804	 колор-мікс 900	



Розмір елементів

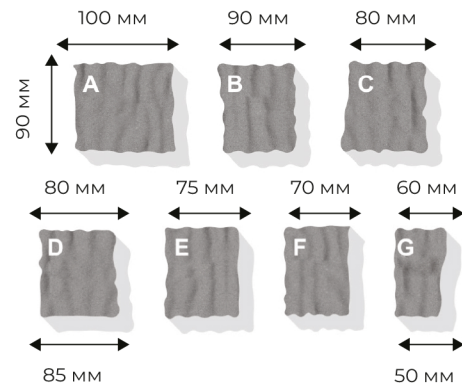

■ Гантель 6 см





Товщина:
6 см

Об'єм піддона:
12.0 м²

Клас навантаження:
Автомобілі масою до 3.5 т

Вага піддона:
1620 кг

Ціна, грн. за 1 м²

 сірий 539	 червоний 613	 оливковий 613	 чорний 613	 коричневий 613	 бронза 613
 зелений 674	 білий 804	 бежевий 804	 жовтий 804		

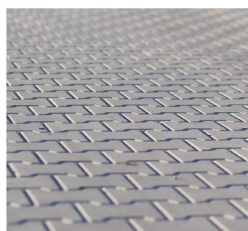

Розмір елементів

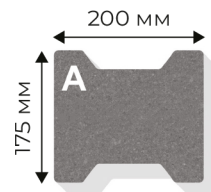

■ Квадрат

Товщина:
6 см

Об'єм піддона:
11.88 м²

Клас навантаження:
Автомобілі масою до 3.5 т

Вага піддона:
1620 кг

Ціна, грн. за 1 м²

 сірий 539	 червоний 613	 оливковий 613	 чорний 613	 коричневий 613	 бронза 613
 зелений 674	 білий 804	 бежевий 804	 жовтий 804	 колор-мікс 900	



Розмір елементів

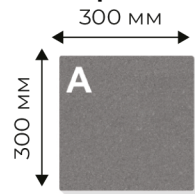

Ціна, грн. за 1 м²

■ Квадрат NOVA

**Інклюзивна плитка
без фаски**

Товщина:
6 см

Об'єм піддона:
11.88 м²

Клас навантаження:
Автомобілі масою до 3.5 т

Вага піддона:
1620 кг

сірий 539	червоний 613	оливковий 613	чорний 613	коричневий 613	бронза 613
зелений 674	білий 804	бежевий 804	жовтий 804	колер-мікс 900	



Розмір елементів

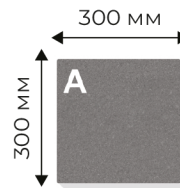

Ціна, грн. за 1 м²

■ Креатив

Товщина:
6 см

Об'єм піддона:
11.52 м²

Клас навантаження:
Автомобілі масою до 3.5 т

Вага піддона:
1575 кг

сірий 539	червоний 613	оливковий 613	чорний 613	коричневий 613	бронза 613
зелений 674	білий 804	бежевий 804	жовтий 804		



Розмір елементів

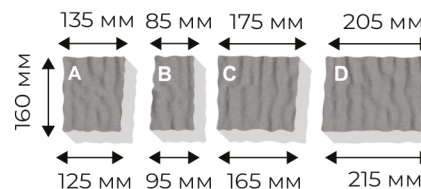

Ціна, грн. за 1 м²

■ Лазіано

Товщина:
6 см

Об'єм піддона:
11.00 м²

Клас навантаження:
Автомобілі масою до 3.5 т

Вага піддона:
1505 кг

сірий 569	червоний 628	оливковий 628	чорний 628	коричневий 628	бронза 628
зелений 678	білий 852	бежевий 852	жовтий 852	колер-мікс 905	

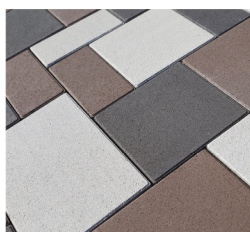

Розмір елементів

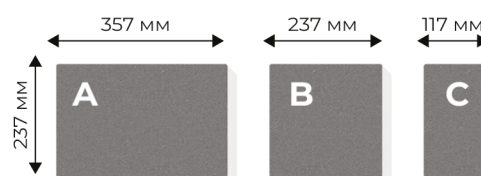

■ Новатор

Інклюзивна плитка
без фаски

Товщина:
6 см

Об'єм піддона:
11.88 м²

Клас
навантаження:
Автомобілі масою
до 3.5 т

Вага піддона:
1624 кг

Ціна, грн. за 1 м²

					
сірий 572	червоний 651	оливковий 651	чорний 651	коричневий 651	бронза 651
					
зелений 691	білий 864	бежевий 864	жовтий 864	колер-мікс 936	

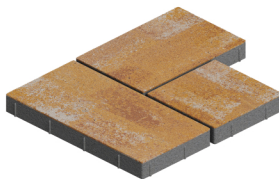

Розмір елементів

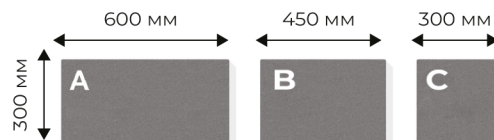

■ Променад

Товщина:
10 см

Об'єм піддона:
7.2 м²

Клас
навантаження:
Автомобілі масою
до 3.5 т

Вага піддона:
1640 кг

Ціна, грн. за 1 м²

					
сірий 790	червоний 857	оливковий 857	чорний 857	коричневий 857	бронза 857
					
зелений 884	білий 1016	бежевий 1016	жовтий 1016	колер-мікс 1143	

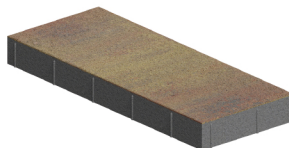
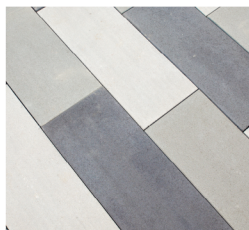

Розмір елементів

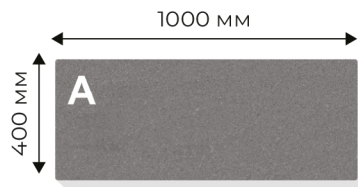

■ Римський камінь

Інклюзивна плитка
без фаски

Товщина:
6 см

Об'єм піддона:
11.66 м²

Клас
навантаження:
Автомобілі масою
до 10 т

Вага піддона:
1573 кг

Ціна, грн. за 1 м²

					
сірий 539	червоний 613	оливковий 613	чорний 613	коричневий 613	бронза 613
					
зелений 674	білий 804	бежевий 804	жовтий 804	колер-мікс 900	



Розмір елементів

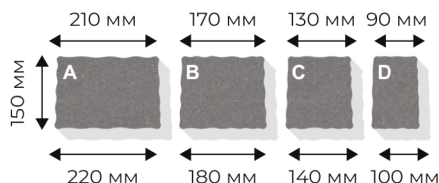

Ціна, грн. за 1 м²

■ Савона

Товщина:
7 см

Об'єм піддона:
11.64 м²

Клас навантаження:
Автомобілі масою до 3.5 т

Вага піддона:
1846 кг

сірий 583	червоний 664	оливковий 664	чорний 664	коричневий 664	бронза 664
зелений 708	білий 887	бежевий 887	жовтий 887	колер-мікс 962	



Розмір елементів

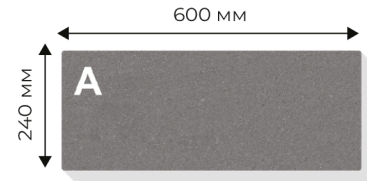

Ціна, грн. за 1 м²

■ Такано

Товщина:
7 см

Об'єм піддона:
9.1 м²

Клас навантаження:
Автомобілі масою до 3.5 т

Вага піддона:
1450 кг

сірий 583	червоний 664	оливковий 664	чорний 664	коричневий 664	бронза 664
зелений 708	білий 887	бежевий 887	жовтий 887	колер-мікс 962	

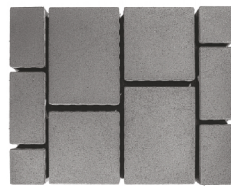

Розмір елементів

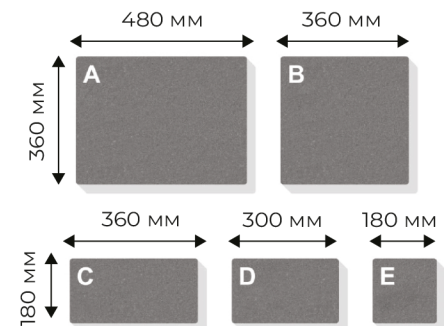

Ціна, грн. за 1 м²

■ Терассо

Товщина:
6 см

Об'єм піддона:
12.1 м²

Клас навантаження:
Автомобілі масою до 3.5 т

Вага піддона:
1655 кг

сірий 572	червоний 651	оливковий 651	чорний 651	коричневий 651	бронза 651
зелений 691	білий 864	бежевий 864	жовтий 864	колер-мікс 936	

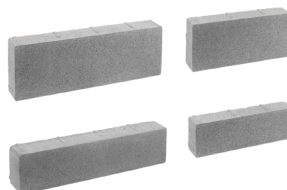
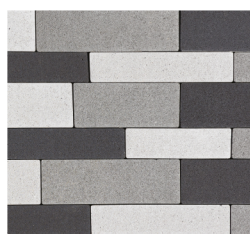

Розмір елементів

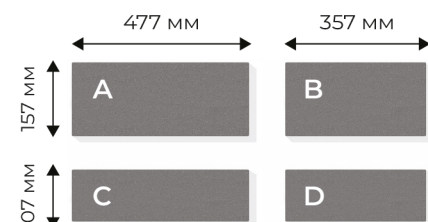

■ Старе місто

Товщина:
6 см

Об'єм піддона:
11.4 м²

Клас навантаження:
Автомобілі масою до 3.5 т

Вага піддона:
1550 кг

Ціна, грн. за 1 м²

					
сірий 539	червоний 613	оливковий 613	чорний 613	коричневий 613	бронза 613
					
зелений 674	білий 804	бежевий 804	жовтий 804		



Розмір елементів

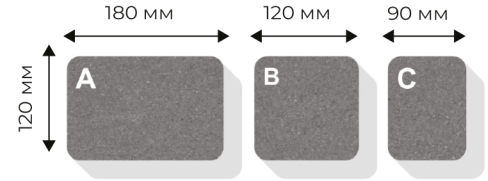

■ Цеглина NOVA

Інклюзивна плитка без фаски

Товщина:
6 см

Об'єм піддона:
11.88 м²

Клас навантаження:
Автомобілі масою до 10 т

Вага піддона:
1620 кг

Ціна, грн. за 1 м²

					
сірий 539	червоний 613	оливковий 613	чорний 613	коричневий 613	бронза 613
					
зелений 674	білий 804	бежевий 804	жовтий 804		



Розмір елементів

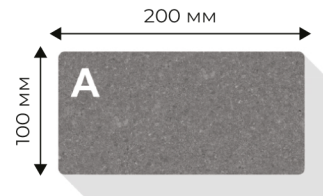

■ Цеглина

Товщина:
6 см

Об'єм піддона:
11.88 м²

Клас навантаження:
Автомобілі масою до 10 т

Вага піддона:
1620 кг

Ціна, грн. за 1 м²

					
сірий 539	червоний 613	оливковий 613	чорний 613	коричневий 613	бронза 613
					
зелений 674	білий 804	бежевий 804	жовтий 804		



Розмір елементів

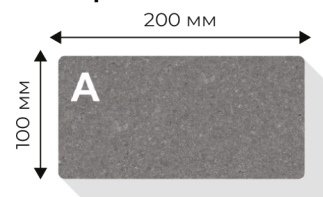

Ціна, грн. за 1 м²

■ Верона

Товщина:
6 см

Об'єм піддона:
12.1 м²

Клас навантаження:
Автомобілі масою до 3.5 т

Вага піддона:
1600 кг

сірий	червоний	оливковий	чорний	коричневий	бронза
539	613	613	613	613	613
зелений	білий	бежевий	жовтий	колор-мікс	
674	804	804	804	900	



Розмір елементів

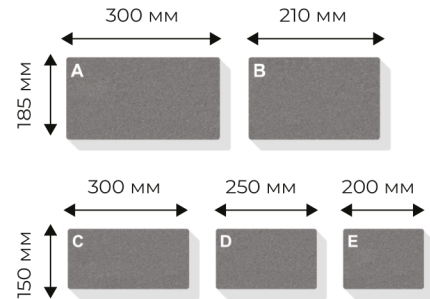

Ціна, грн. за 1 м²

■ Модерн

Товщина:
6 см

Об'єм піддона:
13.53 м²

Клас навантаження:
Автомобілі масою до 3.5 т

Вага піддона:
1850 кг

сірий	червоний	оливковий	чорний	коричневий	бронза
539	613	613	613	613	613
зелений	білий	бежевий	жовтий	колор-мікс	
674	804	804	804	900	



Розмір елементів

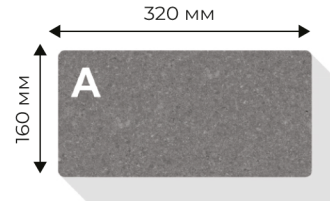

Ціна, грн. за 1 м²

■ Еко-решітка



Товщина:
10 см

Об'єм піддона:
8.8 м²

Клас навантаження:
Автомобілі масою до 10 т

Вага піддона:
1220 кг

сірий	червоний	чорний
713	820	820



Розмір елементів

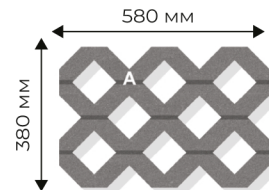

Промислова та дорожня

Ціна, грн. за 1 м²

■ Бумеранг

🌿 ЕКО

Товщина:
8 см

Об'єм піддона:
9.0 м³

Клас навантаження:
Автомобілі масою до 3.5 т

Вага піддона:
1604 кг

 сірий 628	 червоний 666	 оливковий 666	 чорний 666	 коричневий 666	 бронза 666
 зелений 747	 білий 925	 бежевий 925	 жовтий 925		



Розмір елементів

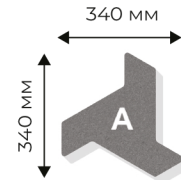

■ Гантель 8 см/10 см/12 см



Товщина:
8 см/10 см/12 см

Об'єм піддона:
10 м²/ 8 м²/ 6 м²

Клас навантаження:
Автомобілі масою до 10

Вага піддона:
1820 кг/
1800кг/1640 кг

8 см Ціна, грн. за 1 м²

 сірий 628	 червоний 666	 оливковий 666	 чорний 666	 коричневий 666	 бронза 666
 зелений 747	 білий 925	 бежевий 925	 жовтий 925		

10 см Ціна, грн. за 1 м²

 сірий 790	 червоний 857	 оливковий 857	 чорний 857	 коричневий 857	 бронза 857
 зелений 884	 білий 1016	 бежевий 1016	 жовтий 1016		

12 см Ціна, грн. за 1 м²

 сірий 910	 червоний 991	 оливковий 991	 чорний 991	 коричневий 991	 бронза 991
 зелений 1017	 білий 1216	 бежевий 1216	 жовтий 1216		



Розмір елементів

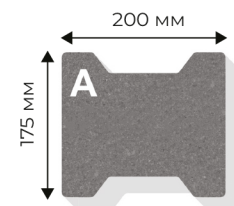

Ціна, грн. за 1 м²

■ Цеглина

Товщина:
8 см

Об'єм піддона:
9.72 м³

Клас навантаження:
Автомобілі масою до 10 т

Вага піддона:
1770 кг

сірий	червоний	оливковий	чорний	коричневий	бронза
628	666	666	666	666	666
зелений	білий	бежевий	жовтий		
747	925	925	925		



Розмір елементів

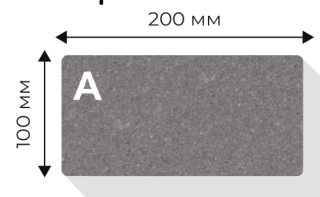

Тактильна плитка

Ціна, грн. за 1 м²

■ Тактильна плитка "Рифи"

Інклюзивна плитка

Товщина:
6 см

Об'єм піддона:
11.88 м²

Клас навантаження:
Пішохідні зони

Вага піддона:
1620 кг

жовтий
1219

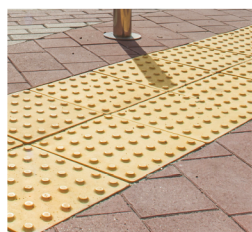

Розмір елементів

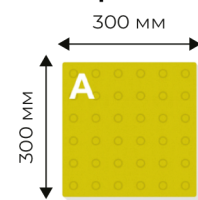

Ціна, грн. за 1 м²

■ Тактильна плитка "Поводир"

Інклюзивна плитка

Товщина:
6 см

Об'єм піддона:
11.88 м²

Клас навантаження:
Пішохідні зони

Вага піддона:
1620 кг

жовтий
1219



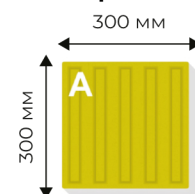

Розмір елементів



Елементи благоустрою

■ Лавка бетонна ЛБ-2

Ціна, грн за шт.

		
сірий	чорний	червоний
6969	7588	7588

Розміри:
2000x560x400



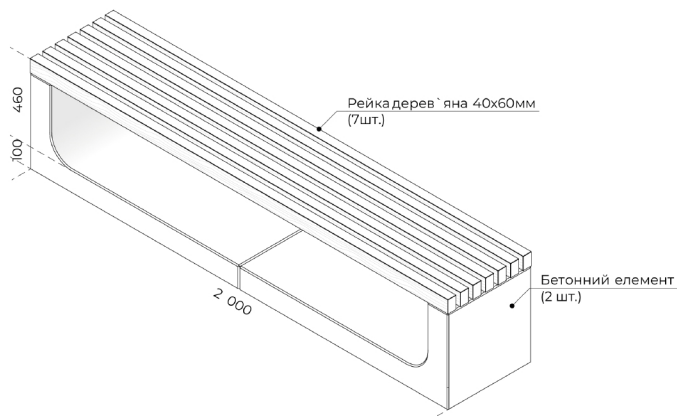

Схема лавки



■ Лавка бетонна зі спинкою

Ціна, грн за шт.

		
сірий	чорний	червоний
8719	9338	9338

Розміри:
2000x1035x400



Схема лавки

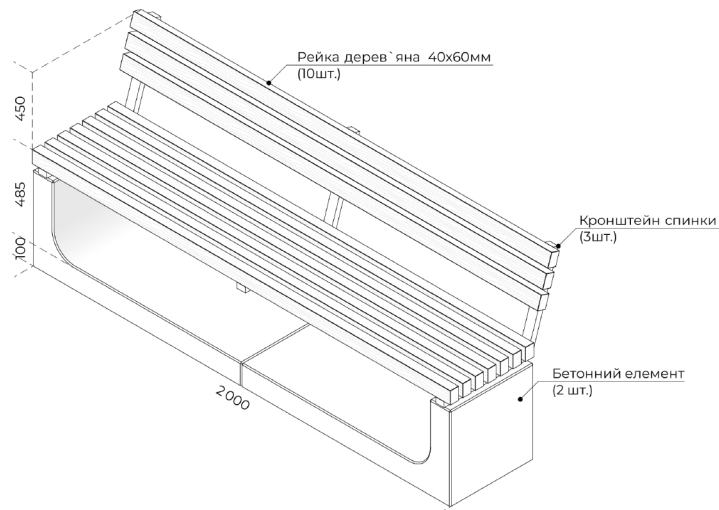

Ціна, грн за шт.

■ L-стінка

	
сірий	чорний
1355	1630

Вага:
132 кг

Об'єм піддона:
8 шт.

Вага піддона:
1060 кг



Розмір елементів

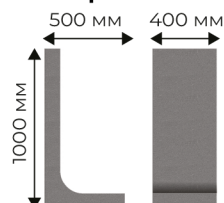

Палісад

Розмір (мм):
170x120x1200

Об'єм піддона:
21 шт.

Вага піддона:
1175 кг

Ціна, грн за шт.

сірий	чорний	коричневий
240	360	360



Як отримати полісад
потрібного розміру?
Дивись за QR-кодом.



Розмір елементів

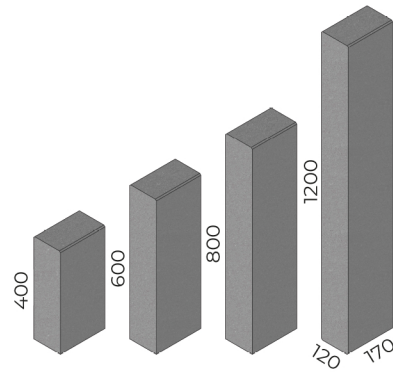

Порєбрик 1000x200x60

Товщина:
6 см

Об'єм піддона:
54 шт.

Розмір (мм):
1000x200x60

Вага піддона:
1424 кг

Ціна, грн за шт.

сірий	червоний	оливковий	чорний	коричневий	бронза
163	199	199	199	199	199



Розмір елементів

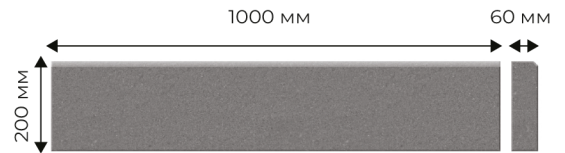

Порєбрик 1000x250x60

Товщина:
6 см

Об'єм піддона:
54 шт.

Розмір (мм):
1000x250x60

Вага піддона:
1850 кг

Ціна, грн за шт.

сірий	червоний	оливковий	чорний	коричневий	бронза
190	218	218	218	218	218



Розмір елементів

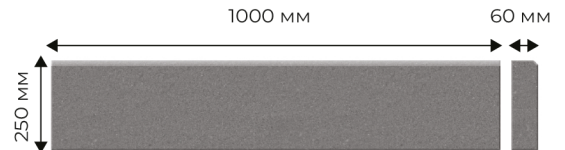

Порєбрик 1000x200x80

Товщина:
8 см

Об'єм піддона:
42 шт.

Розмір (мм):
1000x200x80

Вага піддона:
1616 кг

Ціна, грн за шт.

сірий	червоний	оливковий	чорний	коричневий	бронза
206	236	236	236	236	236



Розмір елементів

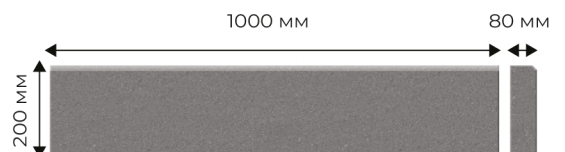

■ Сходина





Ціна, грн за шт.

Товщина:
12 см

Об'єм піддона:
12 шт.

Розміри
елемента (мм):
1000x400x120

Вага піддона:
1352 кг

				
сірий 526	червоний 691	оливковий 691	чорний 691	коричневий 691

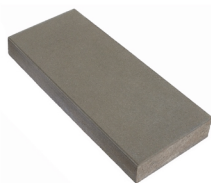

Розмір елементів

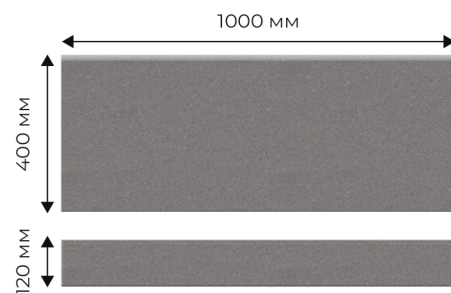

■ Бордюр 1000x260x150

Ціна, грн за шт.

сірий
371

Товщина:
15 см

Об'єм піддона:
16 шт.

Розміри елемента (мм):
1000x260x150

Вага піддона:
1350 кг



Розмір елементів

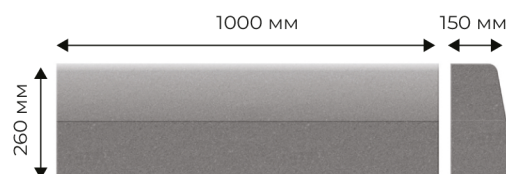

■ Бордюр 1000x300x150

Ціна, грн за шт.

сірий
389

Товщина:
15 см

Об'єм піддона:
16 шт.

Розміри елемента (мм):
1000x300x150

Вага піддона:
1588 кг



Розмір елементів

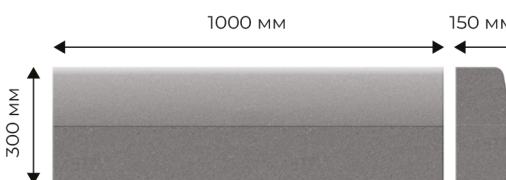

■ Бордюр 1000x300x180

Ціна, грн за шт.

сірий
430

Товщина:
18 см

Об'єм піддона:
12 шт.

Розміри елемента (мм):
1000x300x180

Вага піддона:
1436 кг



Розмір елементів

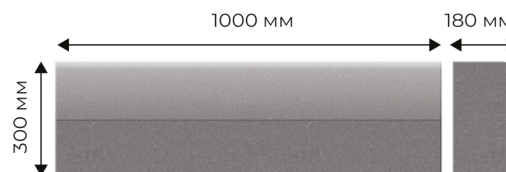

■ Блок стіновий 320x290x190

Ціна, грн за шт.

сірий
48

Товщина:
29 см

Розміри елемента (мм):
320x290x190

Об'єм піддона:
72 шт.

Вага піддона:
1575 кг

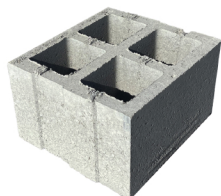

Розмір елементів

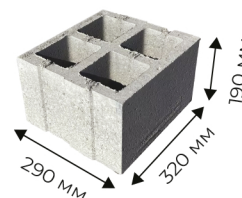

■ Блок стіновий 190x190x390

Ціна, грн за шт.

сірий
44

Товщина:
19 см

Розміри елемента (мм):
190x190x390

Об'єм піддона:
72 шт.

Вага піддона:
1460 кг

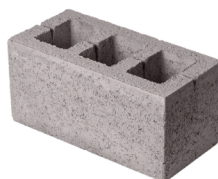

Розмір елементів

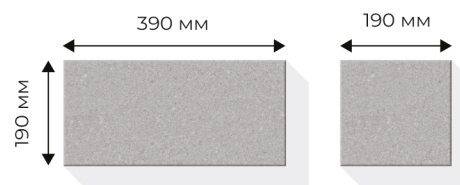

■ Блок перестінки

Ціна, грн за шт.

сірий
27

Товщина:
9 см

Розміри елемента (мм):
390x190x90

Об'єм піддона:
144 шт.

Вага піддона:
1600 кг



Розмір елементів

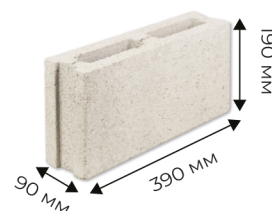

■ Блок опалубки

Ціна, грн за шт.

сірий
72

Товщина:
20 см

Розміри елемента (мм):
400x200x200

Об'єм піддона:
72 шт

Вага піддона:
1460 кг

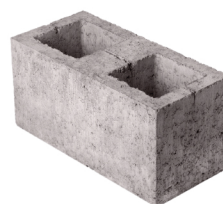
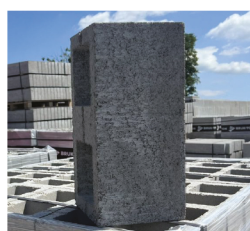

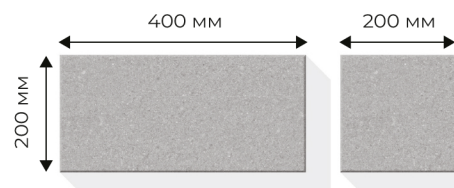

Розмір елементів



■ Обмежувач руху

Ціна, грн за шт.

		Товщина: 24 см	Розміри елемента (мм): 500x240
сірий 1543	червоний 1597	Об'єм піддона: 3 шт.	Вага піддона: 125 кг



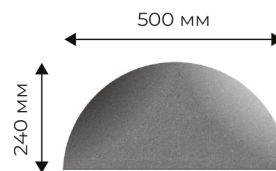

Розмір елементів



■ Парапет

Ціна, грн за шт.

		Товщина: 6 см	Розміри елемента (мм): 500x500x60
сірий 251	червоний 267	Об'єм піддона: 20 шт.	Вага піддона: 680 кг



Розмір елементів

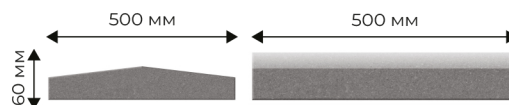

■ Водостік 330x250x80

Ціна, грн за шт.

				
сірий 105	червоний 132	оливковий 132	чорний 132	коричневий 132

Товщина:
8 см

Розміри елемента (мм):
330x250x80

Об'єм піддона:
90 шт.

Вага піддона:
1160 кг

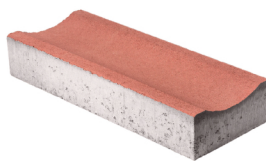

Розмір елементів

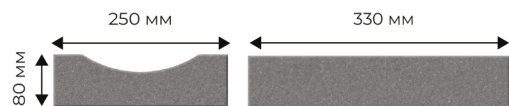

Модульні блоки

■ Прямокутний блок

Розмір, мм: 2400x600x600	Розмір, мм: 1800x600x600	Розмір, мм: 1200x600x600
Ціна, грн/шт. 7395	Ціна, грн/шт. 5528	Ціна, грн/шт. 3773



■ **Квадратний блок**

Розмір, мм:
600x600x600

Ціна, грн/шт.
1985



■ **Скісний блок**

Розмір, мм:
1200x600x600

Ціна, грн/шт.
2971



■ **Скісний блок**

Розмір, мм:
2400x600x600

Ціна, грн/шт.
6482



■ **Радіусний блок**

Розмір, мм:
1800x600x600

Ціна, грн/шт.
5528



■ **Блок основи**

Розмір, мм:
1200x600x600

Ціна, грн/шт.
3324



Фундаментні блоки



■ ФБС 12-3-6

Розмір, мм: **1200x300x600**
Ціна, грн/шт: **1040**

Розмір елементів



■ ФБС 24-3-6

Розмір, мм: **2400x300x600**
Ціна, грн/шт: **1643**

Розмір елементів

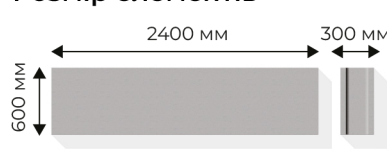

■ ФБС 12-4-6

Розмір, мм: **1200x400x600**
Ціна, грн/шт: **1146**

Розмір елементів

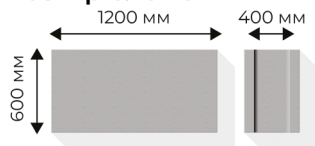

■ ФБС 24-4-6

Розмір, мм: **2400x400x600**
Ціна, грн/шт: **2150**

Розмір елементів

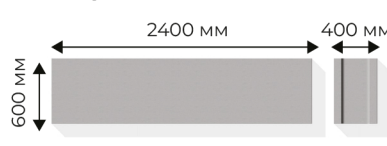

■ ФБС 12-5-6

Розмір, мм: **1200x500x600**
Ціна, грн/шт: **1406**

Розмір елементів

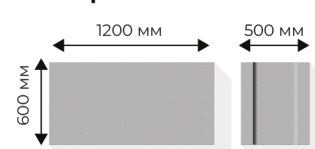

■ ФБС 24-5-6

Розмір, мм: **2400x300x600**
Ціна, грн/шт: **2646**

Розмір елементів



■ ФБС 12-6-6

Розмір, мм: **1200x600x600**
Ціна, грн/шт: **1643**

Розмір елементів

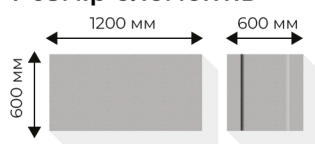

■ ФБС 24-6-6

Розмір, мм: **2400x600x600**
Ціна, грн/шт: **2942**

Розмір елементів



Товарний бетон



Марка: М-100
Ціна за м³: **3105**

Марка: М-300
Ціна за м³: **3668**

Марка: М-150
Ціна за м³: **3229**

Марка: М-350
Ціна за м³: **3814**

Марка: М-200
Ціна за м³: **3420**

Марка: М-400
Ціна за м³: **4185**

Марка: М-250
Ціна за м³: **3544**



Вже більше 20 років завод Bruk-Ton працює в Тернопільській області, розвиваючи культуру благоустрою та сучасну урбаністику.

Підприємство створює рішення для комфортних, довговічних і естетичних просторів, послідовно пропагуючи відмову від асфальту як застарілого й не екологічного підходу. Бруківка — це проникність для води, менше перегріву міст і краща якість життя.

Завод є важливим бізнесом регіону, створює робочі місця, підтримує місцеву економіку та формує відповідальне виробництво з поглядом у майбутнє.

Виробництво

Тернопільська
область, с.Чернихівці
вул.Миру, 8
+38 (096) 178-14-20

Шоурум

м.Тернопіль,
вул. Об'їзна, 21
+38 (067) 208-72-48

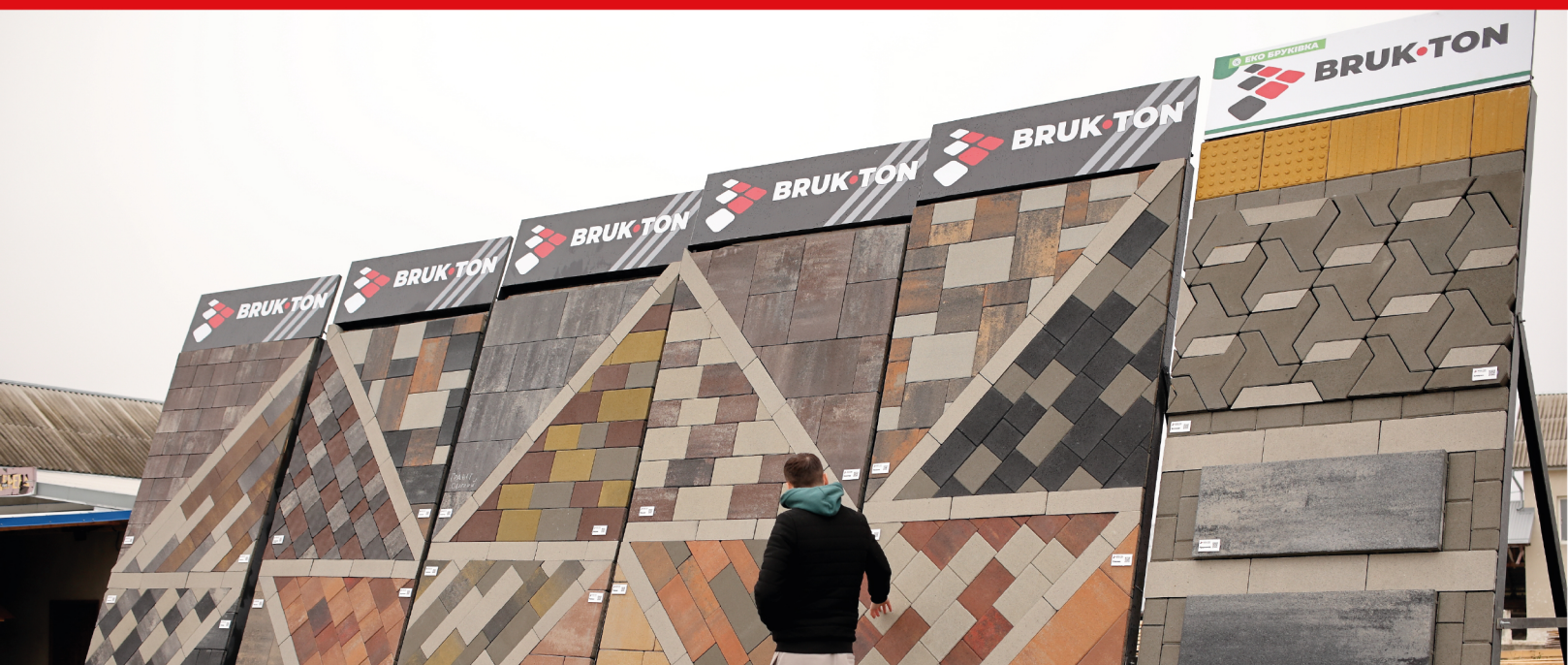

Адреси торгових представництв

- Кременець**
вул. С. Петлюри, 44В
Телефон:
+38 (067) 672-20-10
- Волочиськ**
вул. Музейна, 29А
Телефон:
+38 (067) 312-24-23
- Тернопіль**
вул. Текстильна, 40Б
Телефон:
+38 (098) 012-45-55
- Ковель**
вул. Грушевського, 100
Телефон:
+38 (066) 299-96-46
- Почаїв**
вул. Шевченка, 33
Телефон:
+38 (067) 988-02-57
- Ланівці**
вул. Вишнівецька, 7
Телефон:
+38 (067) 350-38-82
- Кам'янець-Подільський**
вул. Північна, 81М
Телефон:
+38 (067) 671-31-36
- Стрий**
вул. Л.Українки, 23
Телефон:
+38 (068) 081-52-18
- Бучач**
вул. Галицька, 146
Телефон:
+38 (096) 100-47-47
- Чортків**
вул. Антонича, 9
Телефон:
+38 (067) 289-12-43
- Золочів**
вул. Вокзальна, 28
Телефон:
+38 (067) 351-40-50
- Борщів**
вул. Шухевича, 8
Телефон:
+38 (067) 350-52-79
- Бережани**
вул. Шевченка, 55
Телефон:
+38 (067) 608-94-02
- Дубно**
вул. Грушевського, 112
Телефон:
+38 (068) 240-08-97

Колір виробів може незначно відрізнятися від зображень у каталозі, прайсі, на сайті та між різними партіями.

Актуальні ціни
на сайті



brukton.com.ua

Підписуйтесь та слідкуйте
за новинками!



[@brukton.te](https://www.instagram.com/brukton.te)